

PELDAÑOS METÁLICOS

Peldaños repujados de caracol para interior

(Sobre pedido se fabrican rellanos de caracol)

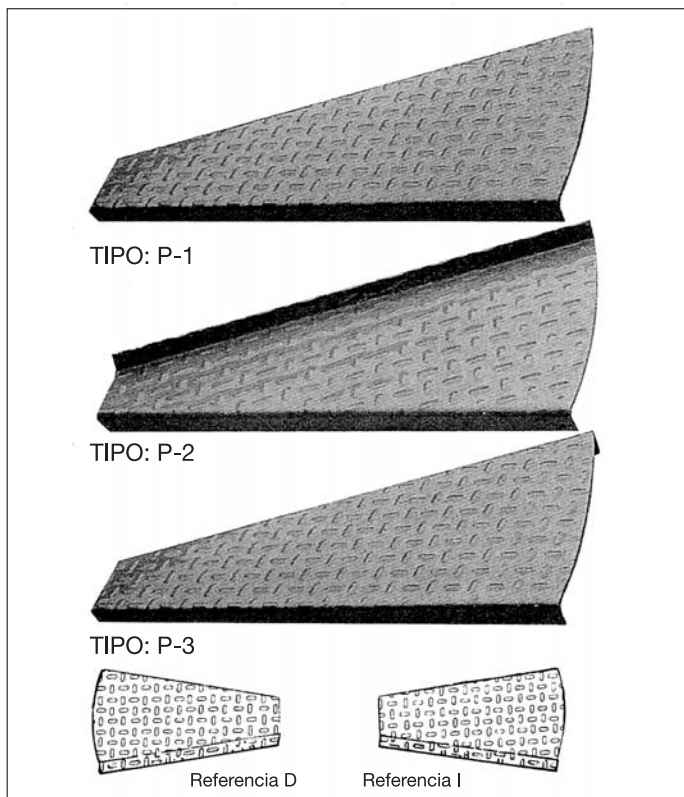

Peldaños repujados

Peldaños con larguras de 600, 650, 700, 750, 800, 850, 900 y 1.000 mm. Todos con un grueso de 3 mm. de espesor y una anchura de pestaña de 25 mm.

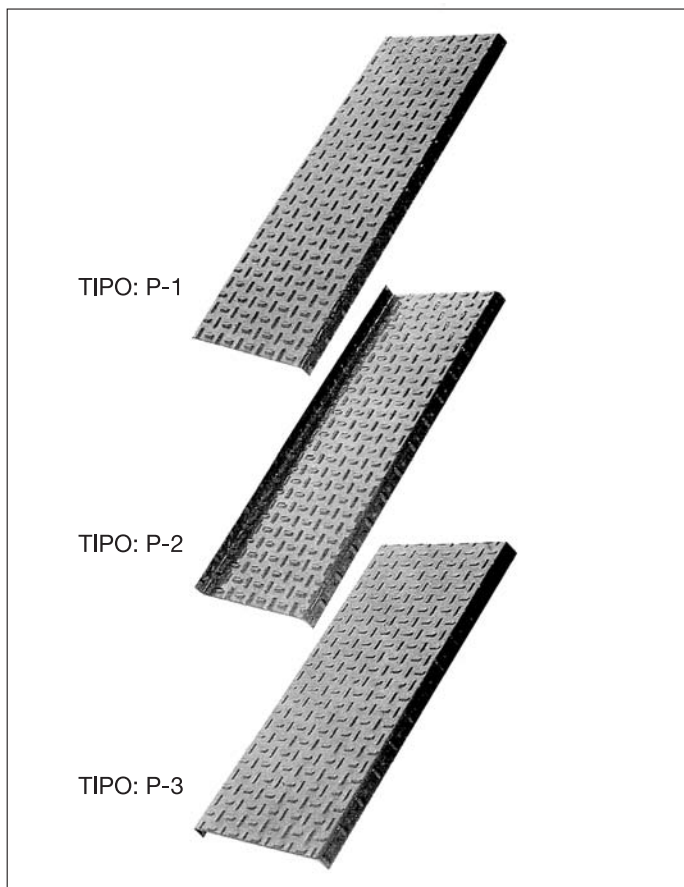

Peldaños de caracol para antideslizantes de exterior

Peldaños con longitudes de 600, 700 u 800 mm., huella de 250 mm., 3 mm. de grueso. Con agujeros redondeados 7 x 20 mm. Abocardados.

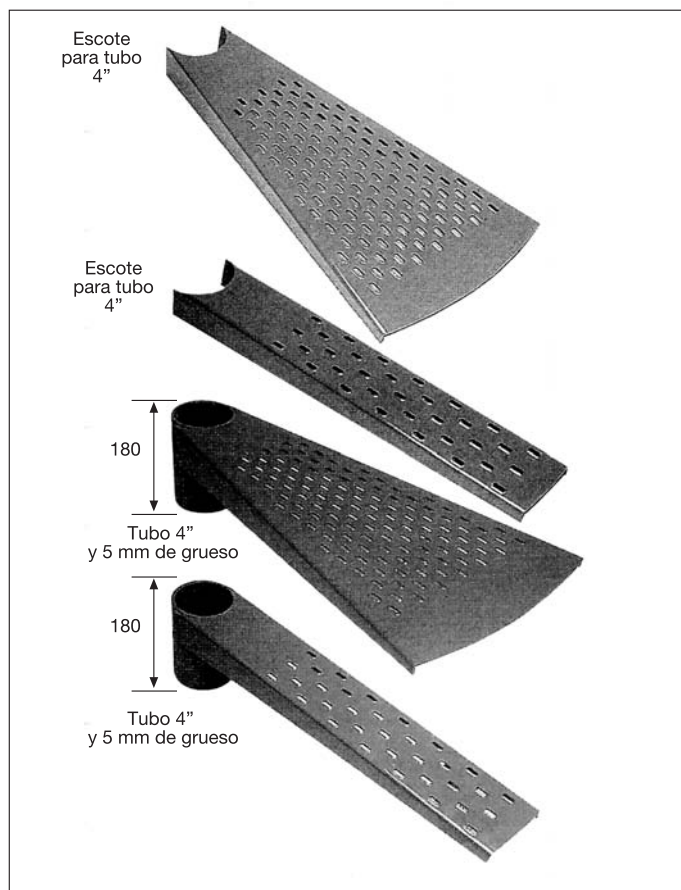

Peldaños antideslizantes de exterior

Peldaños con longitudes de 600, 700 u 800 mm., huella de 250 mm., 2 mm. de grueso. Con agujeros redondeados 7 x 20 mm. Abocardados.

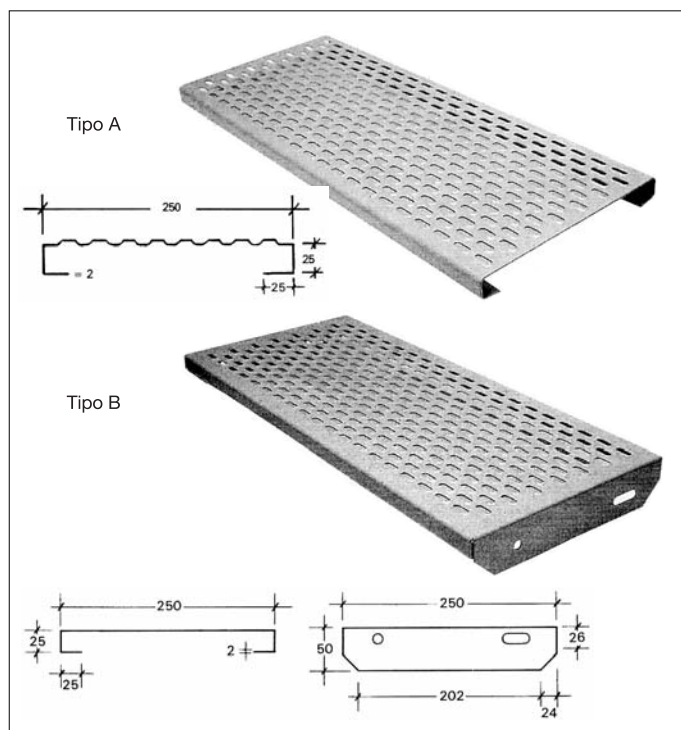

PELDAÑOS METÁLICOS

Peldaños de caracol para interior

Peldaños de 600, 700 u 800 mm., 3 mm. de grueso con tacos de goma (se sirven en bolsas para colocar después de pintados).

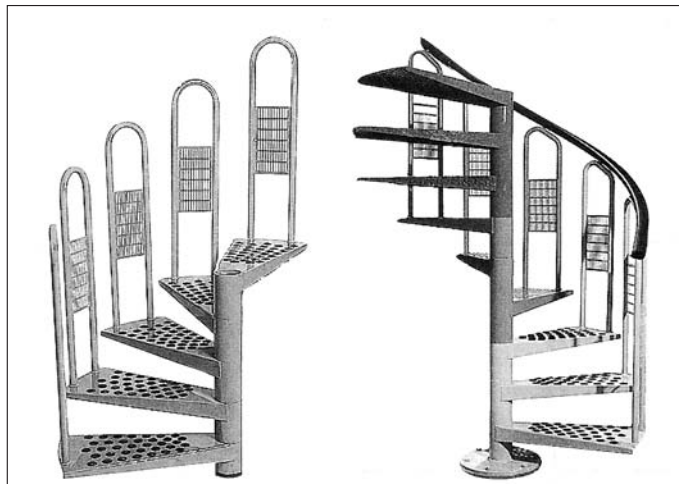
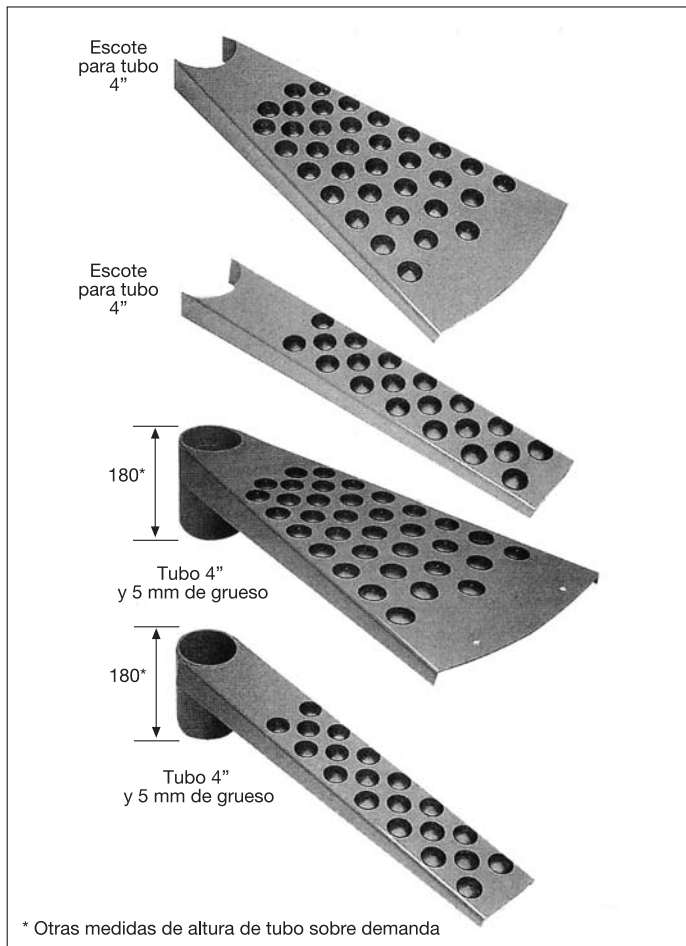

Barandas para escaleras de caracol

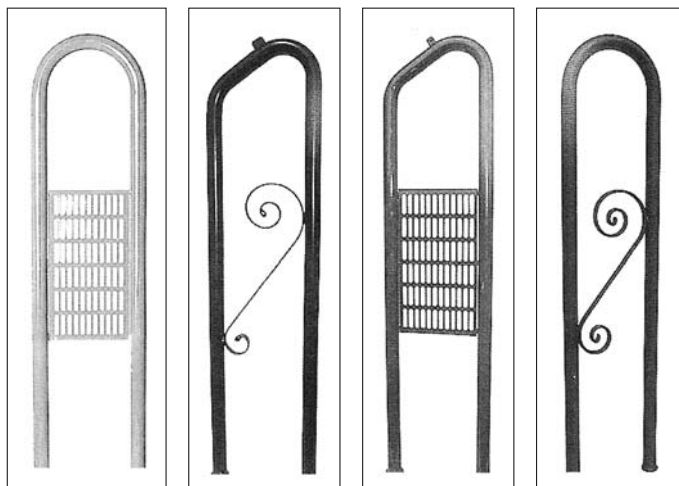

N.º 1 Lista para atornillar o soldar
 N.º 2 Lista para atornillar o soldar
 N.º 101 Para pasamano de P.V.C.
 N.º 102 Para pasamano de P.V.C.

Peldaños antideslizantes de interior

Peldaños con longitudes de 600, 700 u 800 mm., huella de 250 mm., 2 mm. de grueso. Con tacos de goma (se sirven en bolsas para colocar después de pintados).

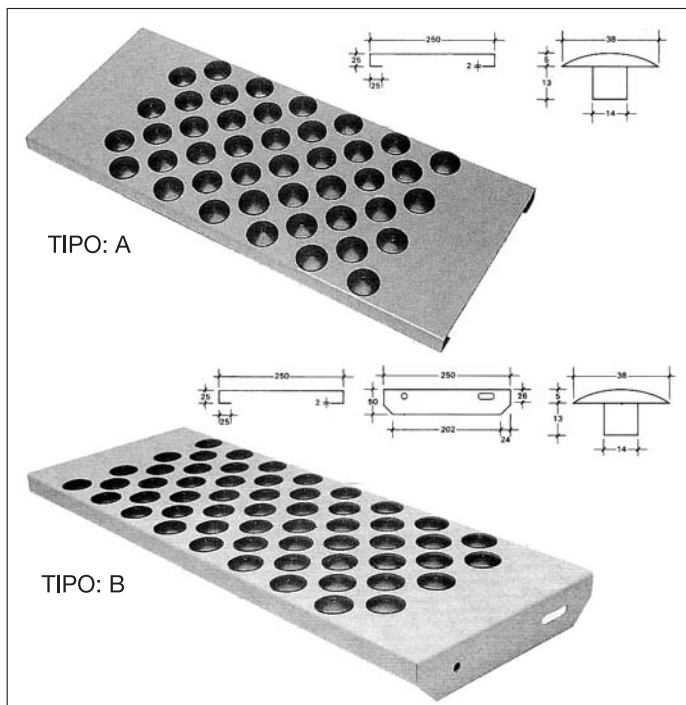

Pasamanos de P.V.C.

Remates para los pasamanos en caucho duro.

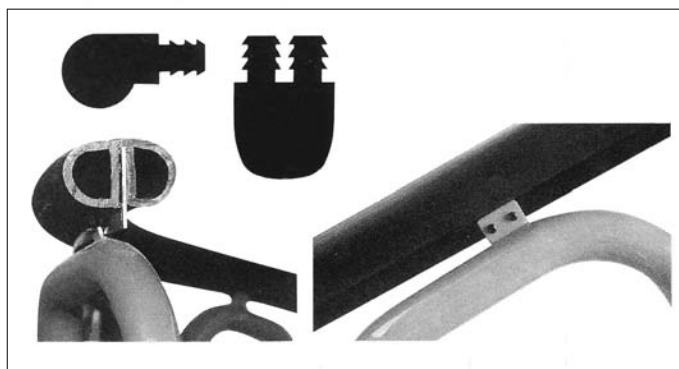

Anclajes para escalera de caracol

Diámetro: 400 mm.
 Grueso: 14 mm.



PELDAÑOS METÁLICOS CON MADERA

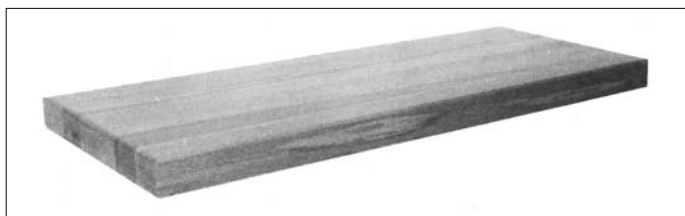

Peldaños rectangulares en madera de Haya de importación

Barnizados y acabados en tipo parquet

MEDIDAS STANDARD		GRUESO
Longitud	Huella	
600 mm	280 mm	40 mm
700 mm	280 mm	40 mm
800 mm	280 mm	40 mm

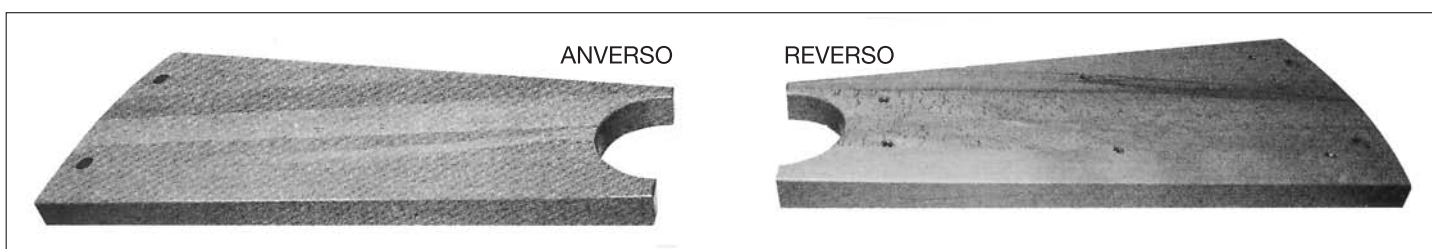

Peldaños de caracol en madera

Peldaños de caracol en madera de Haya de importación. Mecanizados y barnizados en tipo parquet, para ser montados en el soporte metálico.

MEDIDA HUELLA		GRUESO	LONGITUD
Ancho	Tubo		
340 mm	185 mm	40 mm	620 mm
360 mm	185 mm	40 mm	720 mm
380 mm	185 mm	40 mm	820 mm



Peldaños soporte para madera

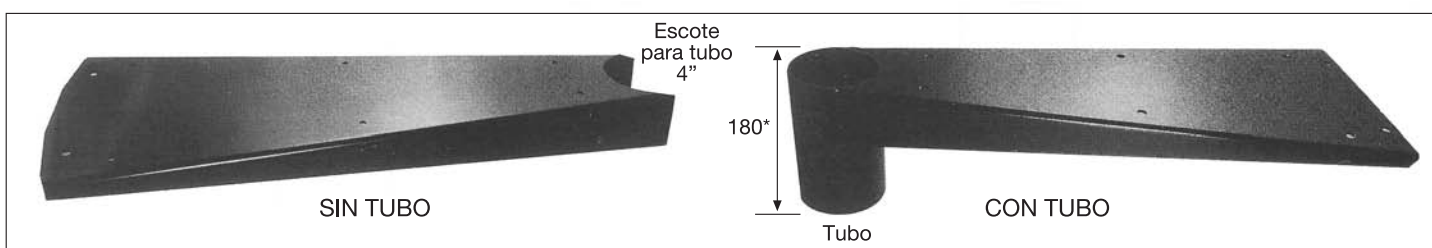

* Otras medidas sobre demanda.

Barandas para escaleras de caracol de madera

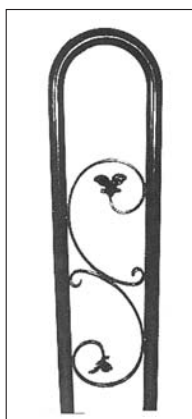

Modelo 3
Sin pasamanos

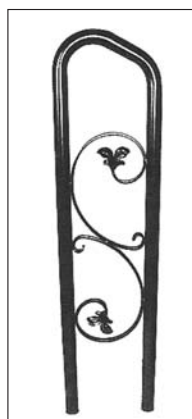

Modelo 103
Con pasamanos de P.V.C.

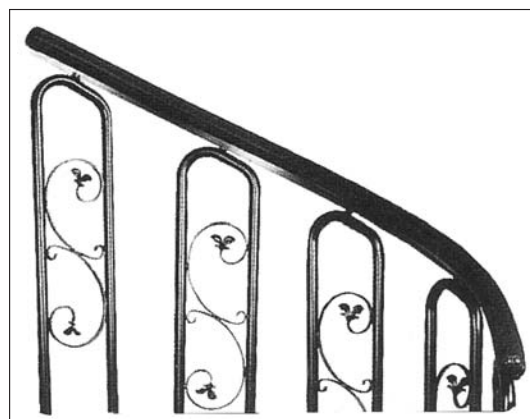





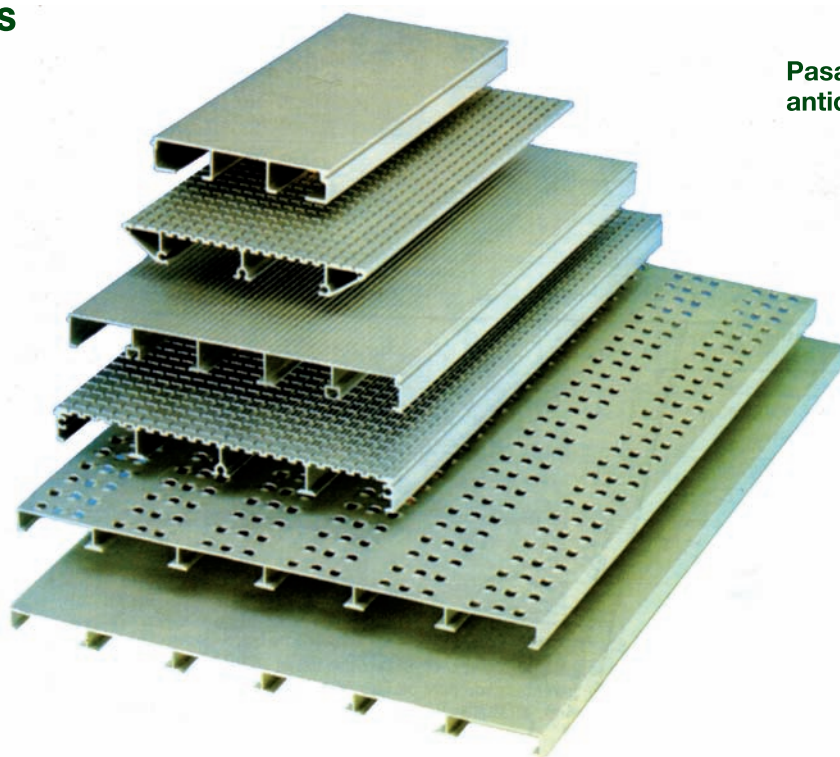

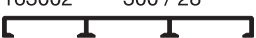
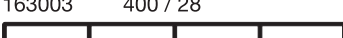

Remates en caucho duro

PLATAFORMAS

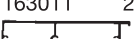

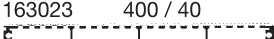
Pasarelas y escaleras antideslizantes de aluminio



MODELOS Y DIMENSIONES

SECCIÓN / NÚMERO Símbolo	Altura mm.	Anchura mm.	Peso Kg/m Kg/m ²	Long. en stock mm	
Perfiles extruidos y troquelados					
163001 200 / 28 	28	200 / 213,5	2,39 (2,57)	6.000	
163002 300 / 28 	28	300	3,31 (3,57)	11,1 (11,9)	6.000
163003 400 / 28 	28	400	4,35 (4,69)	10,9 (11,7)	6.000
163004 600 / 28 	28	600	6,48 (6,93)	10,8 (11,6)	6.000
163011 215 / 38 	38	215	3,01 (3,18)	6.000	
163012 K1 / 38 	38	36,5	0,67	6.000	
Perfiles extruidos y fresados					
163023 400 / 40 	40	400	6,22 (6,58)	15,55	6.000
163034 100 / 40 	40	100	2,19 (2,30)	21,90	6.000
163022 300 / 40 	40	300	5,11	6.000	
163032 43 / 40 	40	43	1,19	6.000	

L: 6 mts.

OTRAS MEDIDAS CONSULTAR

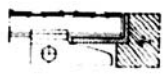
ACCESORIOS

Designación	Símbolo	Designación	Símbolo
163101 Fijación por debajo		163103 Ensamblaje por debajo	
163102 Fijación por debajo		163104 Ensamblaje por debajo	